

Flexibles Arbeiten mit unseren Werkzeugen

Werkzeuge für unsere

BEAMTEQ | WALLTEQ | FRAMETEQ





Werkzeuge für höchste Ansprüche.

Als Technologieführer bieten wir Ihnen ein vielfältiges Spektrum an Werkzeugen und Aggregaten, das ständig erweitert und aktualisiert wird. Rüsten Sie Ihre Maschinen individuell auf und bleiben Sie in Ihrer Produktion flexibel.

YOUR SOLUTION

[MEHR AUF HOMAG.COM/WEINMANN](https://www.homag.com/weinmann)

INHALT

- 04 CNC Einrichtwagen
- 06 Abbundanlagen BEAMTEQ
- 08 Sägeblätter | Bohrer für die BEAMTEQ
- 14 Fräser für die BEAMTEQ
- 18 Werkzeugaufnahme für die BEAMTEQ
- 20 Aggregate für die BEAMTEQ
- 22 Multifunktionsbrücken WALLTEQ
- 24 Sägeblätter | Bohrer | Fräser für die WALLTEQ
- 30 Werkzeugaufnahme für die WALLTEQ
- 32 Aggregate für die WALLTEQ
- 34 Kombi-Wandsysteme FRAMETEQ
- 36 Sägeblätter | Fräser für die FRAMETEQ
- 38 Riegelwerkstation FRAMETEQ
- 40 Sägeblätter für die FRAMETEQ
- 42 Life Cycle Services





CNC-Einrichtwagen

Das richtige Werkzeug immer griffbereit.

Unser WEINMANN CNC-Einrichtwagen ist speziell für WEINMANN Maschinen angefertigt. Das heißt, wenn es mal klemmt ist das passende Werkzeug sofort verfügbar. Kein Suchen, keine langen Wege. Ideal für den täglichen Gebrauch direkt an Ihrer Maschine. Darüber hinaus wurde er ergonomisch, praktisch und platzsparend konzipiert. Der Schrank und die Schubladen sind separat verschließbar. Die wichtigsten Werkzeuge sind inbegriffen.



Artikel-Nr.	Länge x Breite x Höhe (mm)	Nutzlast (kg)	Gewicht (kg)	CNC-Einrichtwagen inklusive Werkzeug	Materialnummer	Bestellung E-MAIL
2-238-68-8880	1350 x 750 x 1000	500	180	Montagehilfe	4-014-22-0009	zur E-Mail
				Digitaler Messschieber	4-104-00-0006	
				Tiefenmessschieber	4-104-01-0005	
				Kegelwischer	4-014-07-0127	
				Außenwischer	4-014-07-0128	
				Zeichnungshalter inklusive Magnet	2-090-68-8130	
				Drehmomentschlüssel 1/2	4-014-05-0045	
				Drehmomentadapter ZETA	4-014-05-0044	
				Drehmomentadapter Hakenschlüssel	4-014-05-0046	
				1/2 Steckschlüssel Adapter 6-Kant 8 mm	4-014-11-0039	
				Drehmomentschlüssel 1/4	4-014-05-0047	
				1/4 Steckschlüssel Adapter 6-Kant 5 mm	4-014-11-0040	
				1/4 Steckschlüssel Adapter 6-Kant 4 mm	4-014-11-0041	
				1/4 Steckschlüssel Adapter Torx TX30	4-014-11-0024	
				Spannschlüssel A-E 25 AX	4-014-13-0019	

Werkzeuge für unsere Abbundanlagen

BEAMTEQ B-520 | B-540 | B-560 | B-660

Vom schnellen Zuschnitt bis hin zum komplexen Abbund decken diese Maschinen ein vielfältiges Bearbeitungsspektrum ab. Dabei überzeugen sie in allen Arbeitsabläufen durch Präzision, Schnelligkeit und Flexibilität. So erhöhen unsere Abbundmaschinen Ihre Effizienz in der Produktion – sowohl im Zimmereiabbund als auch im Holzrahmen-, Fachwerk- und Fertighausbau.

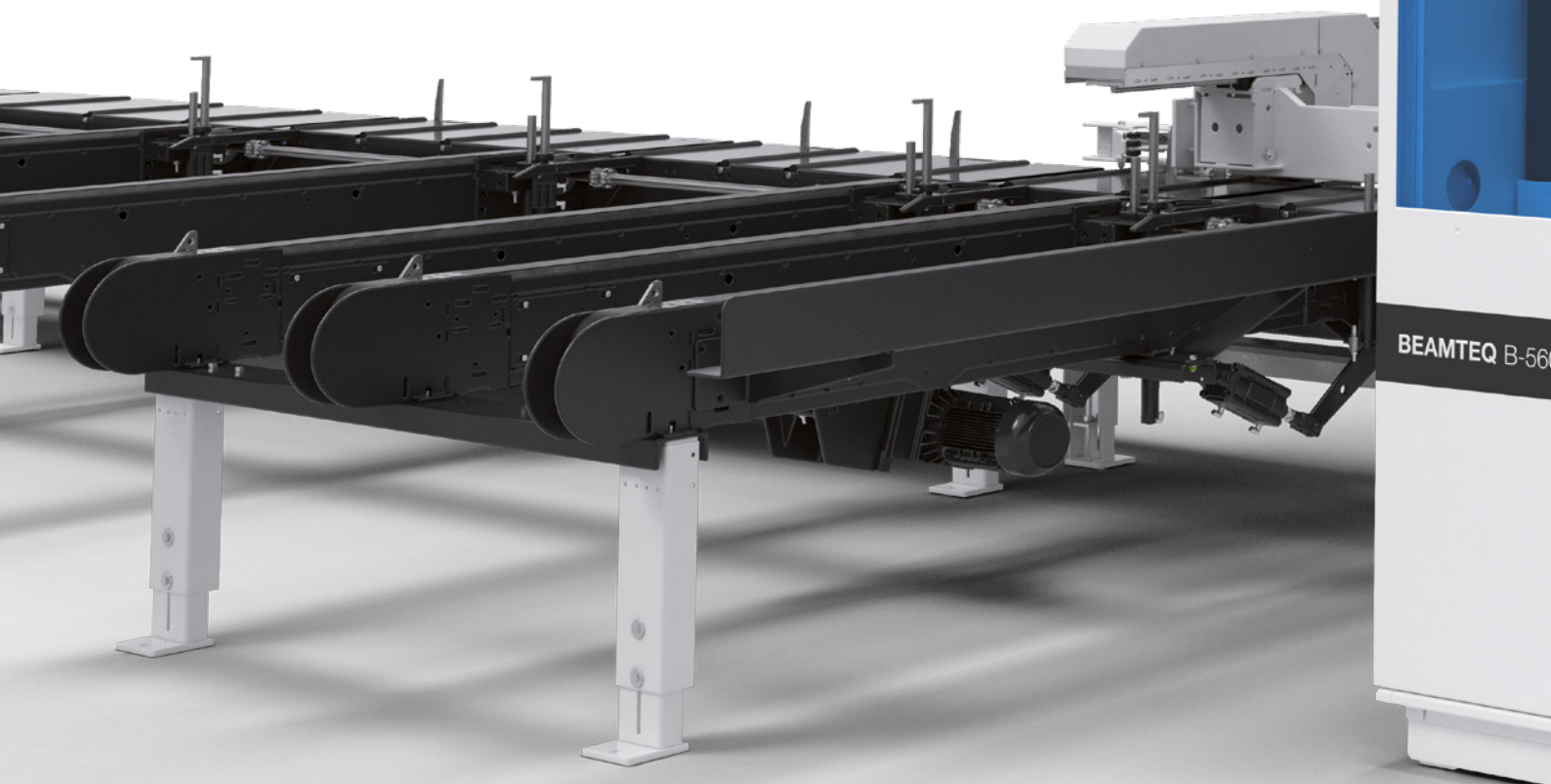



Kreissägeblätter | Bohrer

Unsere Sägeblätter und Bohrer für die Abbundmaschinen BEAMTEQ garantieren präzise Schnitte und Bohrungen sowie vielfältige Einsatzmöglichkeiten.

KREISSÄGEBLÄTTER

Artikel-Nr.	ø x Breite x Bohrung (mm)	Zähnezahl	Passend für BEAMTEQ				Hinweise	Bestellung E-MAIL
			B-520 (WBS 120)	B-540 (WBS 140)	B-560 (WBZ 160)	B-660 (WBZ 160 powerSix)		
2-001-68-4890	555 x 5,2 x 55	54	✓	✓	✓	✓	Sauberer Schnittgrund: jeder dritte Zahn ist ein Flachzahn, dadurch keine Nacharbeit notwendig	zur E-Mail



BOHRER

Artikel-Nr.	Ausführung	ø (mm)	ø Schaft (mm)	NL (mm)	GL (mm)	Passend für BEAMTEQ			
						B-520 (WBS 120)	B-540 (WBS 140)	B-560 (WBZ 160)	B-660 (WBZ 160 powerSix)
4-014-21-0864	HSS-G	4	4	100	150		✓	✓	✓
4-014-21-0865	HSS-G	5	5	100	150		✓	✓	✓
4-014-21-0718	HSS-G	6	6	100	150		✓	✓	✓
4-014-21-0808	HSS-G	7	7	100	150		✓	✓	✓
4-014-21-0717	HSS-G	8	8	100	150		✓	✓	✓
4-014-21-0734	HSS-G	10	10	100	150		✓	✓	✓

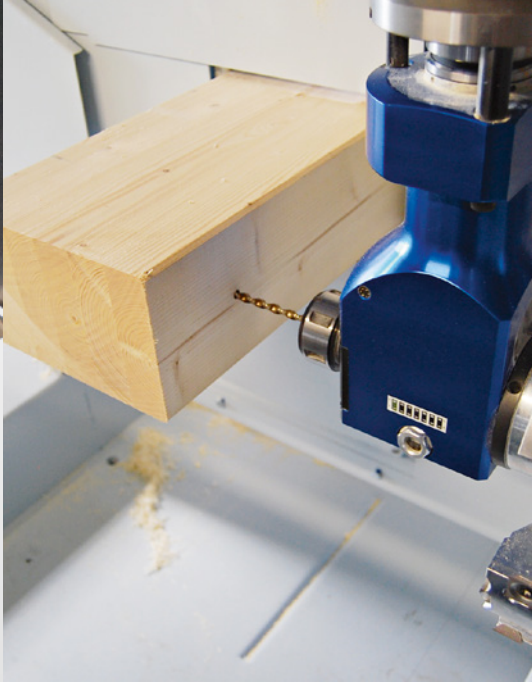
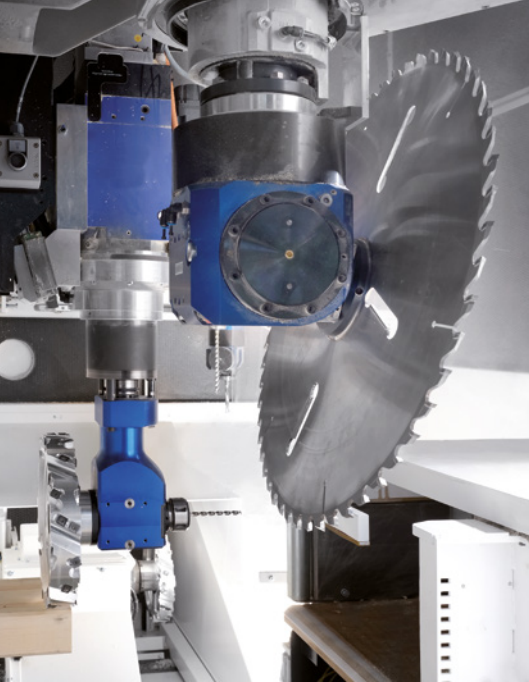

Hinweise

Herstellen exakter Sacklöcher und Durchgangsbohrungen im Handwerksbereich.
Lange Ausführung in vollgeschliffener Qualität zum Einsatz bei der Bearbeitung von Nadelhölzern.

Bestellung

E-MAIL

[zur E-Mail](#)

[zur E-Mail](#)











[zur E-Mail](#)

[zur E-Mail](#)

[zur E-Mail](#)

[zur E-Mail](#)







Artikel-Nr.	Ausführung	ø (mm)	ø Schaft (mm)	NL (mm)	GL (mm)	Passend für BEAMTEQ	
						B-520 (WBS 120)	B-540 (WBS 140)
4-014-21-0879	HSS-G 	6	6	200	250		
4-014-21-0880	HSS-G 	8	8	200	250		
4-014-21-0881	HSS-G 	10	10	200	250		
4-014-21-0882	HSS-G 	12	12	200	250		
4-014-21-0883	HSS-G 	14	13	200	250		
4-014-21-0884	HSS-G 	16	13	200	250		
4-014-21-0885	HSS-G 	18	13	200	250		
4-014-21-0886	HSS-G 	20	13	200	250		
4-014-21-0887	HSS-G 	22	13	200	250		
4-014-21-0888	HSS-G 	24	13	200	250		
4-014-21-0782	HW 	12	13	215	265		
4-014-21-0820	HW 	6	6	100	150		✓
4-014-21-0821	HW 	8	8	100	150		✓
4-014-21-0822	HW 	10	10	100	150		✓
4-014-21-0830	HS Marathon 	22	20	215	265		

Artikel-Nr.	Ausführung	ø (mm)	ø Schaft (mm)	NL (mm)	GL (mm)	Passend für BEAMTEQ	
						B-520 (WBS 120)	B-540 (WBS 140)
4-014-21-0838	HW	12	13	120	165		✓
							
4-014-21-0839	HS Marathon	14	13	120	165		✓
							
4-014-21-0840	HS Marathon	16	16	120	165		✓
							
4-014-21-0841	HS Marathon	18	16	120	165		✓
							
4-014-21-0842	HS Marathon	20	16	120	165		✓
							
4-014-21-0843	HS Marathon	22	16	120	165		✓
							
4-014-21-0844	HS Marathon	24	16	120	165		✓
							
4-014-21-0845	HS Marathon	6	6	200	250		
 Originalabbildung folgt.							
4-014-21-0846	HS Marathon	8	8	200	250		
							
4-014-21-0847	HS Marathon	10	10	200	250		
 Originalabbildung folgt.							
4-014-21-0848	HS Marathon	14	13	215	265		
 Originalabbildung folgt.							
4-014-21-0849	HS Marathon	16	16	215	265		
 Originalabbildung folgt.							
4-014-21-0850	HS Marathon	18	16	215	265		
 Originalabbildung folgt.							
4-014-21-0851	HS Marathon	20	20	215	265		
 Originalabbildung folgt.							
4-014-21-0852	HS Marathon	24	20	215	265		
 Originalabbildung folgt.							

Schaftfräser | Profilfräser | Schwalbenschwanzfräser

Ob Standard- oder Formfräser, mit unseren Fräsern gelangen Zapfenloch-Fräisungen, Ausblattungen, Schwalbenschwanz-Verbindungen und vieles mehr ganz einfach und mit hoher Präzision.





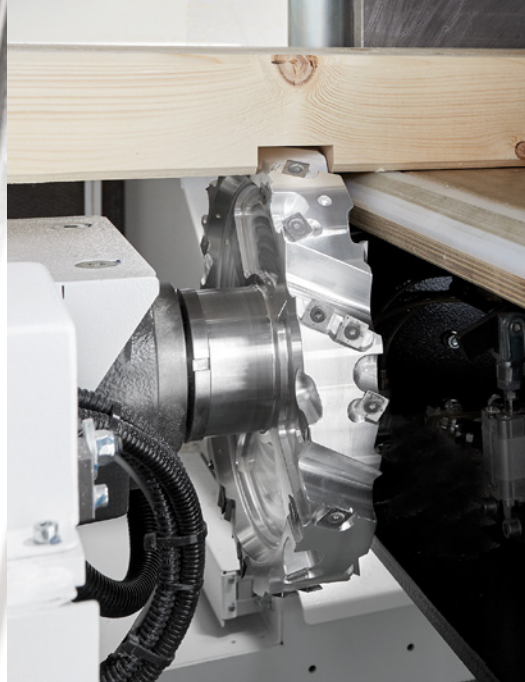
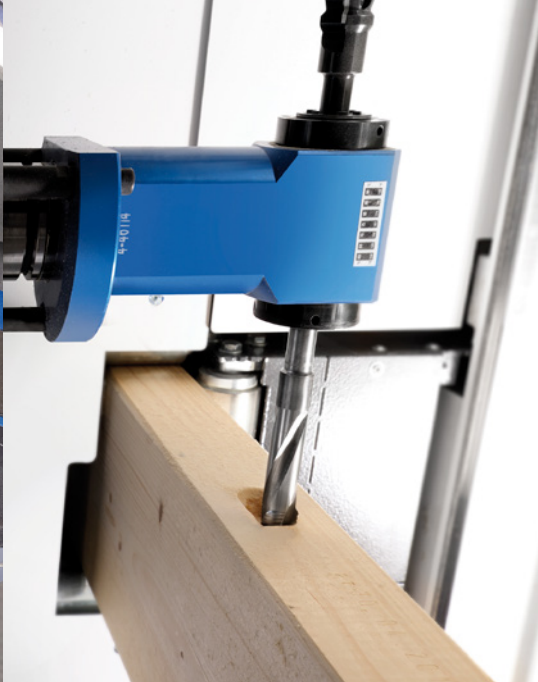

SCHAFTFRÄSER

Artikel-Nr.	Ausführung	Anzahl der Messer	Schrupfräser	Schlichtfräser	ø (mm)	ø Schaft (mm)	AL (mm)
4-014-02-1103 	VHW		✓		28	20	
4-014-02-1407 	HW	Schneidplatte 2 Stk. 21,6 x 12,7 x 2 4-014-03-0789 Bestellung per E-Mail Schneidplatte 40 Stk. 11 x 11 x 1,5 4-014-03-0790 Bestellung per E-Mail			50	HSK-F63	
4-014-02-1491 	Marathon		✓		16	16	30
4-014-02-2090 	Marathon		✓	✓	25	16	45
4-014-02-0729 	HW		✓	✓	16	16	
4-014-02-0943 	HW		✓		25	16	25
4-014-02-2169 	HW		✓		40	HSK-F63	



NL (mm)	GL (mm)	Zähnezahl	Passend für BEAMTEQ				Hinweise	Bestellung E-MAIL
			B-520 (WBS 120)	B-540 (WBS 140)	B-560 (WBZ 160)	B-660 (WBZ 160 powerSix)		
77	130	3	✓				zur E-Mail	
150	190	2+2		✓		Standard-Werkzeugsatz	zur E-Mail	
105	179	3		✓	✓	✓	Höhere Bearbeitungsqualität und Standzeit zur E-Mail	
135	200	3			✓	✓	Höhere Bearbeitungsqualität und Standzeit zur E-Mail	
55	110	3	✓	✓	✓	✓	Standard-Fräser für Unterfluraggregat zur E-Mail	
110	180	3	✓	✓	✓	✓	Standard-Werkzeugsatz zur E-Mail	
200	300	3			✓	✓	Für Profilköpfe und tiefe Bearbeitungen zur E-Mail	

PROFIL- UND SCHEIBENFRÄSER

Artikel-Nr.	Abmessung	Anzahl der Messer	Passend für BEAMTEQ		
			B-520 (WBS 120)	B-540 (WBS 140)	B-560 (WBZ 160)
4-014-02-1534 	D130 x 40 x 40	Ersatzmesser 15 Stk. 4-014-03-0924 Bestellung per E-Mail			✓
4-014-02-1678 	D300 x 27 x 80	Ersatzmesser 20 Stk. 4-014-03-0924 Bestellung per E-Mail			✓
4-014-02-1736 	D300 x 37 x 80 x 55	Ersatzmesser 24 Stk. 4-014-02-1736 Bestellung per E-Mail			✓
4-014-02-1541 	D300 x 50 x 80	Ersatzmesser 36 Stk. 4-014-03-0924 Bestellung per E-Mail			✓
4-014-02-1840 	D300 x 60 x 80	Ersatzmesser 40 Stk. 4-014-03-0924 Bestellung per E-Mail			✓
4-014-02-2274 	D300 x 34-61 x 80	Ersatzmesser 18 Stk. 4-014-03-0924 Bestellung per E-Mail			✓
4-014-02-1509 	D300 x 61 x 80 x 55 HW	Ersatzmesser 36 Stk. 4-014-03-0924 Bestellung per E-Mail			✓

PROFIL- UND SCHEIBENFRÄSER

Artikel-Nr.	Ausführung	Anzahl der Messer	ø (mm)	NL (mm)	GL (mm)	Aufnahme	Passend für
							B-520 (WBS 120)
4-014-02-2352 	HW	1 Stück: 4-014-03-1409 Wechselmesser A Fase 30° Bestellung per E-Mail	40	35	105	Schaft D16	✓
4-014-02-2353 	HW	1 Stück 4-014-03-1401 Wechselmesser B Fase 30° Bestellung per E-Mail	45	42	100	Zum Aufschrauben auf Aggregat 2-056-10-3380	

Hinweise		Bestellung
B-660 (WBZ 160 powerSix)		E-MAIL
✓	▪ Herstellen von Schwalbenschwanzverbindungen.	zur E-Mail
✓		zur E-Mail
✓		zur E-Mail
✓	▪ Fräsen von Nuten und Falznuten mit großen Zerspanungstiefen.	zur E-Mail
✓		zur E-Mail
✓	▪ Fräsen von Nuten und Falznuten mit großen Zerspanungstiefen. ▪ Verstellbar von 34-61 mm.	zur E-Mail
✓	▪ Fräsen von Nuten und Falznuten mit großen Zerspanungstiefen.	zur E-Mail

BEAMTEQ			Hinweise	Bestellung
B-540 (WBS 140)	B-560 (WBZ 160)	B-660 (WBZ 160 powerSix)		E-MAIL
✓	✓	✓	Herstellen von Schwalbenschwanzverbindungen	zur E-Mail
	✓	✓		zur E-Mail

Werkzeugaufnahme





Die Werkzeugaufnahme ist eine Spannvorrichtung zum Aufnehmen und Fixieren von Maschinenwerkzeugen. Sie ermöglicht einen schnellen Werkzeugwechsel und garantiert eine exakte und präzise Bearbeitung der Werkstücke.



Hochpräzise Aggregate

Wir bieten Ihnen ein vielfältiges Spektrum an Aggregaten, das ständig erweitert und aktualisiert wird. Rüsten Sie Ihre Maschinen individuell auf und bleiben Sie in Ihrer Produktion flexibel. Die für den jeweiligen Bearbeitungsschritt notwendigen Aggregate werden aus einem Werkzeugwechselsystem vollautomatisch in die Hauptspindel der Maschinen eingewechselt. Sie lassen sich über die C-Achse von 0 bis 360° drehen und können – je nach Einsatzzweck – mit Pneumatik- oder Elektronikanschlüssen ausgestattet werden. Das Aggregate-Programm von WEINMANN wird ständig erweitert und aktualisiert. Wir bieten Ihnen immer die optimale Lösung für Ihre spezifischen Aufgaben. Interesse? Sprechen Sie uns an!

AGGREGATE FÜR DIE BEAMTEQ

Artikel-Nr.	Aggregat	Anwendung
2-056-10-3380	 High-Speed Aggregat	Zur Aufnahme von Schaftfräser und Bohrer mit passender Spannzange. Max. Werkzeuglänge 170 mm.
2-056-10-3403	 FLEX 5 Aggregat	Das 5-Achs-Bearbeitungsaggregat dient zur Herstellung von Schwalbenschwanzzapfen auf geneigten Schnitten, wie z. B. Schifterschnitten. Die Winkeleinstellung erfolgt vollautomatisch. Erforderliches Werkzeug: Schwalbenschwanz-Scheibenfräser Art.Nr. 4-014-02-1534
4-066-01-1201	 Fräsaggregat Winkelkopf	Das Winkelaggregat ist das Basisaggregat für den Abbund. Mit dem Scheibenfräser können Ausblattungen und Nuten hergestellt werden. Auch Zapfen werden in kürzester Zeit und höchster Qualität hergestellt. Der rückseitige Bohrer wird zur Herstellung von Löchern für Sparrennägel eingesetzt. Aufnahme auf Vorderseite Scheibenfräser, auf der Rückseite Aufnahme für Bohrer.
4-066-01-1052	 Bohr-/Fräseaggregat horizontal	Das Aggregat verfügt über einen einseitigen Spindelaustritt für Werkzeuge mit einer maximalen Nutzlänge von 210 mm.

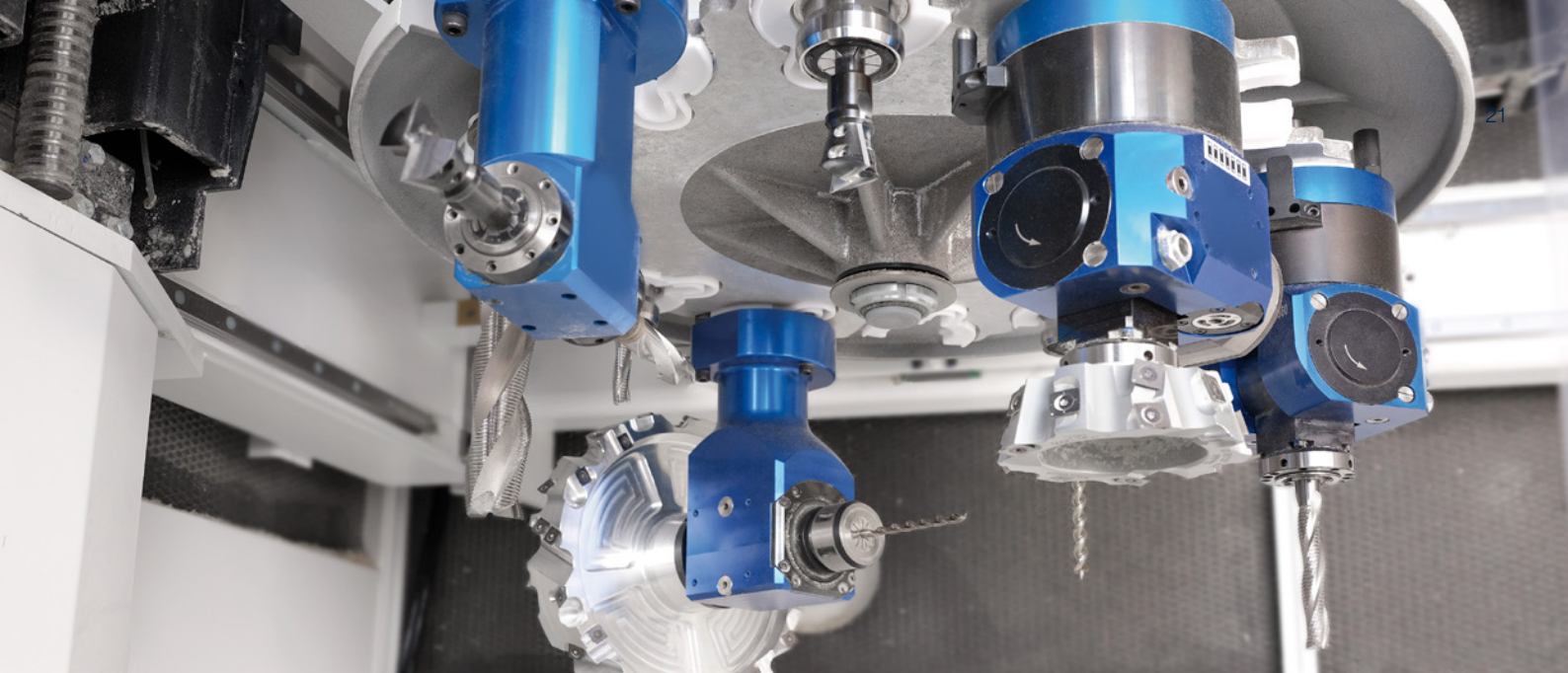

Passende Spannzangen	Bestellung E-MAIL
<p>4-014-12-0288 Spannzange TYP ER25 D= 4</p> <p>4-014-12-0285 Spannzange TYP ER25 D= 5</p> <p>4-014-12-0009 Spannzange TYP ER25 D= 6</p> <p>4-014-12-0019 Spannzange TYP ER25 D= 7</p> <p>4-014-12-0010 Spannzange TYP ER25 D= 8</p> <p>4-014-12-0011 Spannzange TYP ER25 D= 10</p> <p>4-014-12-0158 Spannzange TYP ER25 D= 11</p> <p>4-014-12-0012 Spannzange TYP ER25 D= 12</p> <p>4-014-12-0004 Spannzange TYP ER25 D= 13</p> <p>4-014-12-0013 Spannzange TYP ER25 D= 14</p> <p>4-014-12-0006 Spannzange TYP ER25 D= 16</p>	<p>zur E-Mail</p> <hr/> <p>zur E-Mail</p>
<p>4-014-12-0289 Spannzange DIN 6388 B 25 - 4</p> <p>4-014-12-0302 Spannzange DIN 6388 B 25 - 5</p> <p>4-014-12-0189 Spannzange DIN 6388 B 25 - 6 D= 6</p> <p>4-014-12-0139 Spannzange DIN 6388 B 25 - 6,5</p> <p>4-014-12-0274 Spannzange DIN 6388 B 25 - 7</p> <p>4-014-12-0067 Spannzange DIN 6388 B 25 - 8</p> <p>4-014-12-0096 Spannzange DIN 6388 B 25 - 10</p> <p>4-014-12-0068 Spannzange DIN 6388 B 25 - 12</p> <p>4-014-12-0179 Spannzange DIN 6388 B 25 - 13</p> <p>4-014-12-0191 Spannzange DIN 6388 B 25 - 14</p> <p>4-014-12-0069 Spannzange DIN 6388 B 25 - 16</p> <p>4-014-12-0175 Spannzange DIN 6388 B 25 - 18</p> <p>4-014-12-0259 Spannzange DIN 6388 B 25 - 22</p> <p>4-014-12-0070 Spannzange DIN 6388 B 25 - 20</p> <p>4-014-12-0071 Spannzange DIN 6388 B 25 - 25 462E</p> <p>4-014-12-0140 Spannzange DIN 6388 B 25,0 - 9,52</p> <p>4-014-12-0172 Spannzange DIN 6388 B SPANND.12,7 1/2</p> <p>4-014-12-0141 Spannzange DIN 6388 B 25 - 19,05</p> <p>4-014-12-0129 Spannzange DIN 6388 B 25 - 25,4</p>	<p>zur E-Mail</p> <hr/> <p>zur E-Mail</p>

Werkzeuge für unsere Multifunktionsbrücken

WALLTEQ M-120 | M-300 | M-340 | M-380 | M-500

Die CNC-gesteuerte Multifunktionsbrücke erledigt vollautomatisch alle Arbeiten an der Beplankung von Holzrahmenelementen - darunter etwa das Befestigen sowie das Formatieren und Herstellen aller Öffnungen im Element. Mit der Ausstattungsvielfalt an Werkzeugen und Aggregaten bietet die WALLTEQ ein breites Bearbeitungsspektrum und höchste Qualität.

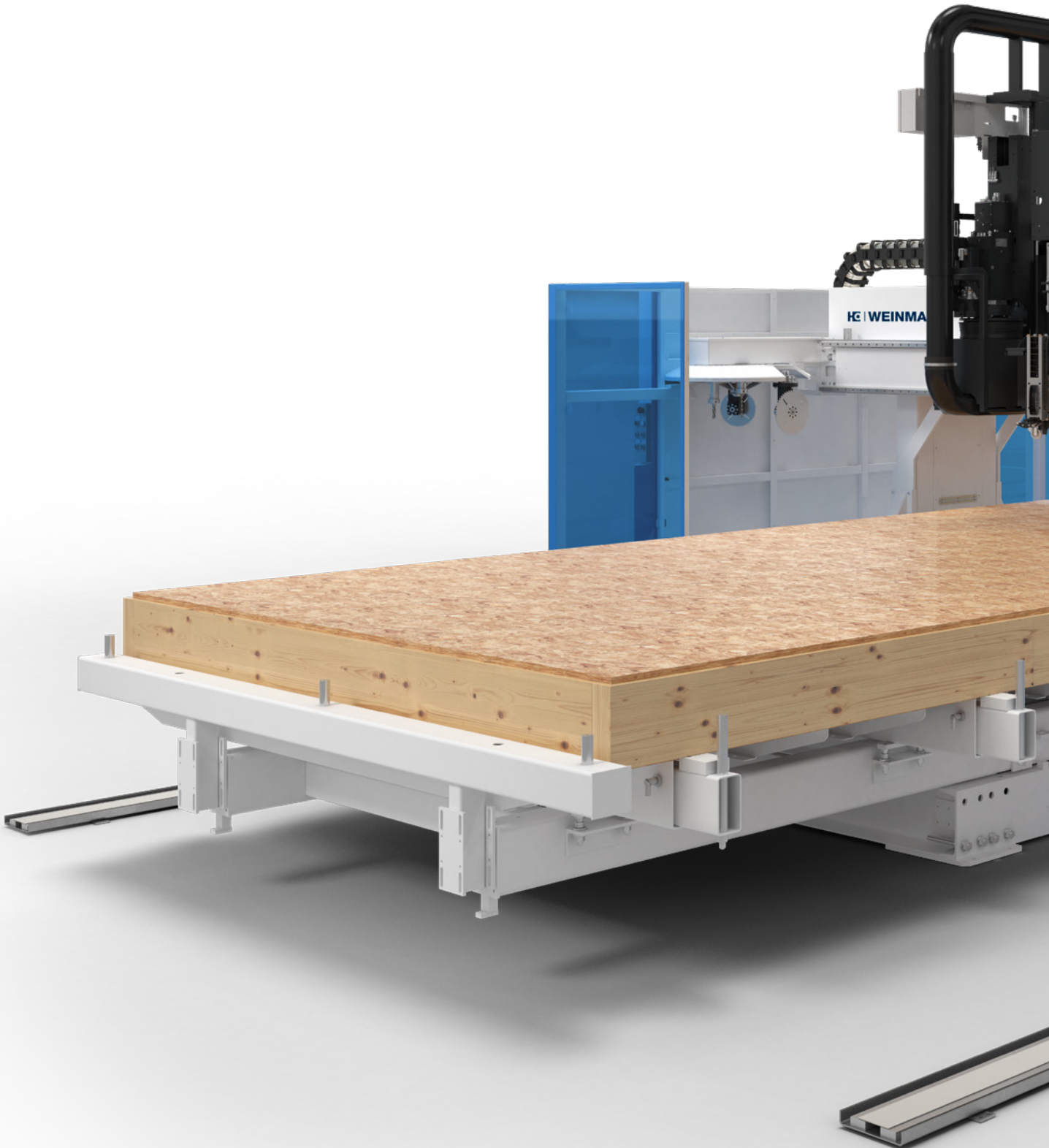

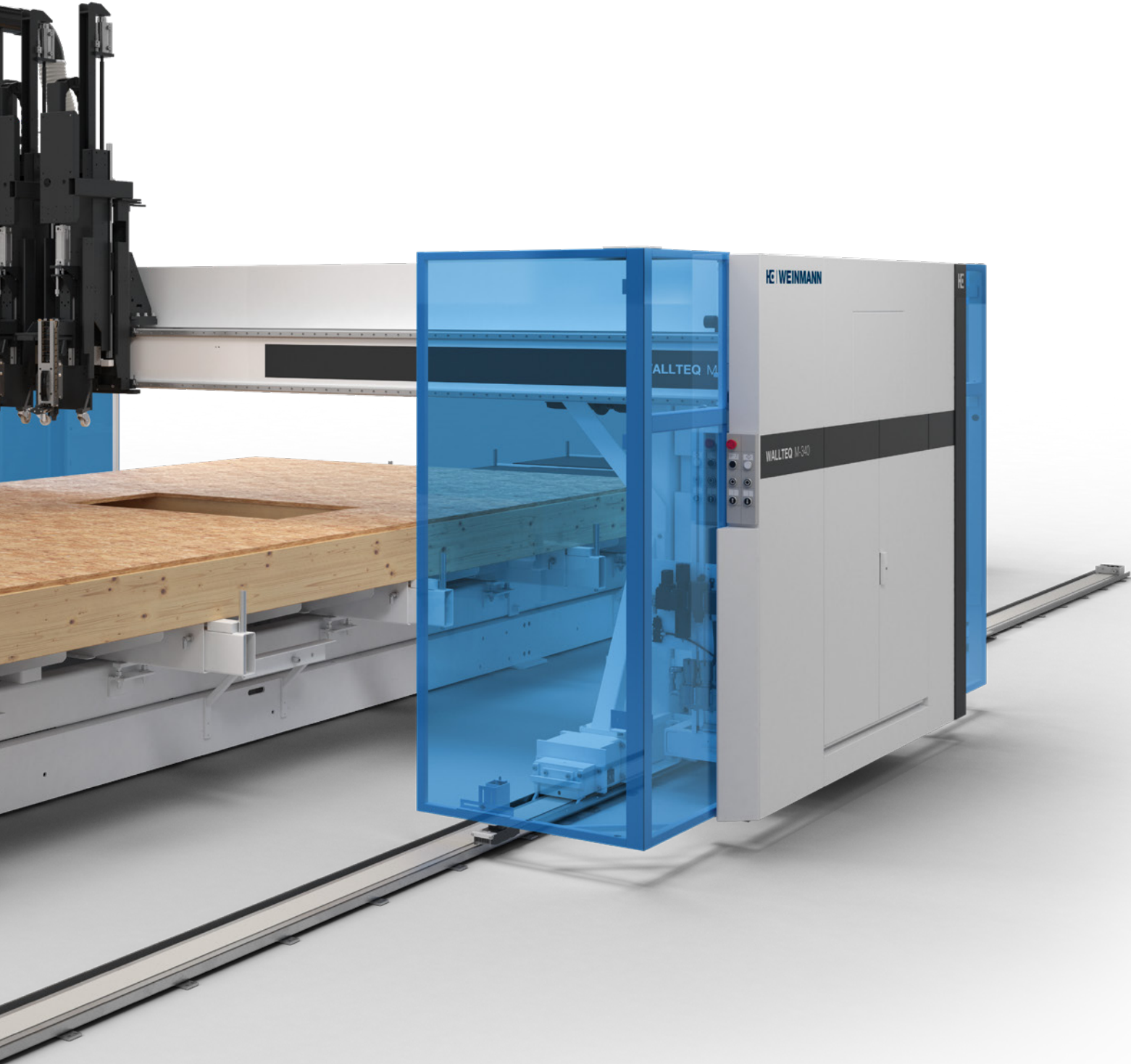











Kreissägeblätter | Bohrer | Schafffräser

Mit unseren Sägeblättern, Bohrern und Fräsern sind alle Bearbeitungen an Wand-, Dach- und Deckenelementen sowie Giebel- und Sonderelementen mit hoher Präzision und Bearbeitungsgeschwindigkeit möglich.

SÄGEBLÄTTER

Artikel-Nr.		ø X Breite X Bohrung (mm)	Zähnezahl	Anzahl der Schrauben / Sägeblätter	Passend für WALLTEQ	
					M-120 (WMS 060)	M-300 (WMS 300)
4-014-01-0751		250 x 3,2 x 40	48	Zylinderschraube ISO 4762 M 5X 10 12.9 8 Stück 4-001-09-0466 Bestellung per E-Mail		✓
Originalabbildung folgt.						
4-014-01-0494		250 x 3,2 x 30	48			
4-014-01-0466		240 x 3 x 30	34			
4-014-01-0552		230 x 3,2 x 40	40	Zylinderschraube ISO 4762 M 5X 10 12.9 8 Stück 4-001-09-0466 Bestellung per E-Mail		
4-014-01-0553		425 x 4,2 x 55	20	Zylinderschraube ISO 4762 M 6X 12 12.9 8 Stück 4-001-09-0374 Bestellung per E-Mail		
4-014-01-0611		240 x 3 x 40	30	Zylinderschraube ISO 4762 M 5X 10 12.9 8 Stück 4-001-09-0466 Bestellung per E-Mail		
4-014-01-0725		240 x 2,5 x 40	50	Zylinderschraube ISO 4762 M 5X 10 12.9 8 Stück 4-001-09-0466 Bestellung per E-Mail		
4-014-01-0315		300 x 3,2 x 30	30	Zylinderschraube ISO 4762 M 5X 10 12.9 8 Stück 4-001-09-0466 Bestellung per E-Mail		
Originalabbildung folgt.						
4-014-01-0628		580 x 5,2/3,6 x 55	36	Senkschraube Innentorx M 6X22 10.9 T30 6 Stück 4-001-32-0073 Bestellung per E-Mail		



			Material	Anwendungsfall	Bestellung
M-340 (WMS 120)	M-380 (WMS 150)	M-500 (WMS 500)			E-MAIL
			<ul style="list-style-type: none"> ▪ Massivholz ▪ Span- und Faserwerkstoffe unbeschichtet 	Grundausrüstung auf Aggregat Artikel-Nr. 2-056-10-3380 mit Splitterschutz Artikel-Nr. 2-026-68-2650	zur E-Mail
	✓	✓	<ul style="list-style-type: none"> ▪ Massivholz ▪ Span- und Faserwerkstoffe unbeschichtet 	Für festes Sägeaggregat	zur E-Mail
✓	✓	✓	<ul style="list-style-type: none"> ▪ Massivholz ▪ Holzwerkstoffe ▪ Gipsplatten 	Grundausrüstung auf Aggregat Artikel-Nr. 2-056-10-3772	zur E-Mail
✓	✓	✓	<ul style="list-style-type: none"> ▪ Massivholz ▪ Span- und Faserwerkstoffe unbeschichtet 	Grundausrüstung auf Aggregat Artikel-Nr. 2-056-10-3403	zur E-Mail
✓	✓	✓	<ul style="list-style-type: none"> ▪ Massivholz ▪ Faserwerkstoffe unbeschichtet 	Grundausrüstung auf Aggregat Artikel-Nr. 1-027-68-5040	zur E-Mail
✓	✓	✓	<ul style="list-style-type: none"> ▪ Massivholz ▪ Holzwerkstoffe ▪ Gipsplatten 	Grundausrüstung auf Aggregat Artikel-Nr. 2-056-10-3380	zur E-Mail
✓	✓	✓	<ul style="list-style-type: none"> ▪ Gipskarton ▪ Gipsfaserplatte ▪ OSB ▪ Holzfaserplatte ▪ Zementfaserplatte 	Option für höhere Standzeiten bei Gips- und Zementplatten auf Aggregat Artikel-Nr. 2-056-10-3380	zur E-Mail
✓	✓	✓	<ul style="list-style-type: none"> ▪ Massivholz ▪ Span- und Faserwerkstoffe unbeschichtet 	Grundausrüstung auf Aggregat Artikel-Nr. 1-026-68-1240	zur E-Mail
	✓	✓	<ul style="list-style-type: none"> ▪ Massivholz ▪ Faserwerkstoffe unbeschichtet 	Grundausrüstung auf Flex25	zur E-Mail

BOHRER











Artikel-Nr.	Ausführung	ø (mm)	ø Schaft (mm)	NL (mm)	GL (mm)	Passend für WALLTEQ			
						M-120 (WMS 060)	M-300 (WMS 300)	M-340 (WMS 120)	
4-014-21-0716		HS-G	12	12	180	250			✓
4-014-21-0846		HS Marathon	8	8	200	250			✓
4-014-21-0733		HW	68	16	80	140		✓	✓



		Material	Anwendungsfall	Bestellung
M-380 (WMS 150)	M-500 (WMS 500)			E-MAIL
✓	✓	<ul style="list-style-type: none"> ▪ Holzwerkstoffe 	<ul style="list-style-type: none"> ▪ Herstellen exakter Sacklöcher und Durchgangsbohrungen 	zur E-Mail
✓	✓	<ul style="list-style-type: none"> ▪ Schichthölzer ▪ Verleimte Hölzer 	<ul style="list-style-type: none"> ▪ Herstellen von sehr tiefen Bohrungen ohne Zwischenentleerung bei sehr hohen Vorschüben ▪ Marathon-Beschichtung für erhöhte Standwege 	zur E-Mail
✓	✓		<ul style="list-style-type: none"> ▪ Bohren von Steckdosen 	zur E-Mail



SCHAFTFRÄSER

























Artikel-Nr.	Ausführung	Anzahl der Messer	Schruppfräser	Schlichtfräser	∅ (mm)	∅ Schaft (mm)	NL (mm)
4-014-02-2004 	VHM		✓		16	16	60
4-014-02-2097 	Marathon		✓	✓	16	16	55
4-014-02-2319 		Wendeplatte 19 x 19 x 2 für 68 ° 1 Stk. 4-014-03-1361 Bestellung per E-Mail		✓	30	12	15
4-014-02-2169 	HW		✓		40	HSK-F63	200
4-014-02-0729 	HW		✓		16	16	55
4-014-02-0748 	VHW		✓		20	20	90
4-014-02-2128 	Marathon		✓	✓	16	16	65
4-014-02-2361 	HW	6 Stück 4-014-03-1406 1 Stück 4-014-03-1408 1 Stück 4-014-03-1410			62	20 Thermo Schrumpffutter HSK 63F	32
4-014-02-2362 	HW	20 Stück 4-014-03-1406 Wendeplatte 4 Stück 4-001-32-0086 Senkschraube 16 Stück 4-001-32-0087 Senkschraube 1 Stück 4-014-03-1408 Wendeplatte 1 Stück 4-001-32-0088 Senkschraube			62		65
4-014-02-2337 	HW	14 Stück 4-014-03-1406 Wendeplatte 4 Stück 4-001-32-0086 Senkschraube 10 Stück 4-001-32-0087 Senkschraube 1 Stück 4-014-03-1408 Wendeplatte 1 Stück 4-001-32-0088 Senkschraube			62		36

GL (mm)	Zähnezahl	Passend für WALLTEQ					Material	Anwendungsfall	Bestellung E-MAIL
		M-120 (WMS 060)	M-300 (WMS 300)	M-340 (WMS 120)	M-380 (WMS 150)	M-500 (WMS 500)			
110	3	✓	✓				<ul style="list-style-type: none"> ▪ Holzwerkstoffe ▪ Formatieren und Nuten ▪ Standard-Werkzeug 	zur E-Mail	
110	2	✓	✓				<ul style="list-style-type: none"> ▪ Holzwerkstoffe ▪ Gipswerkstoffe 	<ul style="list-style-type: none"> ▪ Ausrissfreie Kante bei GKB ▪ Längere Standzeit bei Gipswerkstoffen 	zur E-Mail
90	1	✓	✓	✓	✓	✓	<ul style="list-style-type: none"> ▪ Gipskarton ▪ Holzwerkstoffe 	<ul style="list-style-type: none"> ▪ V-Nut (Gipskarton) ▪ Gravuren 	zur E-Mail
325	3			✓	✓	✓	<ul style="list-style-type: none"> ▪ Holzwerkstoffe 	<ul style="list-style-type: none"> ▪ Formatieren und Nuten 	zur E-Mail
110	3		✓	✓	✓	✓	<ul style="list-style-type: none"> ▪ Holzwerkstoffe 		zur E-Mail
155	3		✓	✓	✓	✓	<ul style="list-style-type: none"> ▪ Holzwerkstoffe 	<ul style="list-style-type: none"> ▪ Formatieren und Nuten 	zur E-Mail
120	3		✓	✓	✓	✓	<ul style="list-style-type: none"> ▪ Holzwerkstoffe ▪ Gipswerkstoffe 	<ul style="list-style-type: none"> ▪ Ausrissfreie Kante bei GKB ▪ Längere Standzeit bei Gipswerkstoffen 	zur E-Mail
237,6	2			✓	✓	✓	<ul style="list-style-type: none"> ▪ Weich-, Hartholz, Spanplatten, ▪ MDF ▪ Gipswerkstoffe 	<ul style="list-style-type: none"> ▪ Zur Herstellung von Steckdosenbohrungen, Längsschnitte, Querschnitte, zirkulares Bohren 	zur E-Mail
271,1	2			✓	✓	✓			zur E-Mail
107,14	2		✓		✓				zur E-Mail

Werkzeugaufnahme

Die Werkzeugaufnahme ist eine Spannvorrichtung zum Aufnehmen und Fixieren von Maschinenwerkzeugen. Sie ermöglicht einen schnellen Werkzeugwechsel und garantiert eine exakte und präzise Bearbeitung der Werkstücke.







Artikel-Nr.	Aufnahme	Hinweise	Bestellung E-MAIL
4-066-01-0414	 Stift Kugelschreibermine schwarz	Für Markierer (Artikel-Nr. 1-048-68-0090)	zur E-Mail
4-014-12-0136	 Bohrfutter HSK-F63 3-16	Keine Spannzange benötigt, variable Bohrer D3-16	zur E-Mail
4-014-12-0100	 Werkzeugaufnahme HSK-F63, kurz	Aufnahme von Spannzangen D4-25	zur E-Mail
4-014-12-0165	 Werkzeugaufnahme HSK-F63, lang/ 176 mm	Aufnahme von Spannzangen D4-25	zur E-Mail
4-014-12-0176	 Werkzeugaufnahme HSK-F63, lang/ 196 mm	Aufnahme von Spannzangen D4-25	zur E-Mail
4-014-12-0289	 Spannzange DIN 6388 B 25 - 4	<ul style="list-style-type: none"> passend für Artikelnummer: 4-014-12-0100 Werkzeugaufnahme HSK-F63, kurz 	zur E-Mail
4-014-12-0302	 Spannzange DIN 6388 B 25 - 5	<ul style="list-style-type: none"> passend für Artikelnummer: 4-014-12-0165 Werkzeugaufnahme HSK-F63, lang 	zur E-Mail
4-014-12-0189	 Spannzange DIN 6388 B 25 - 6		zur E-Mail
4-014-12-0139	 Spannzange DIN 6388 B 25 - 6,5		zur E-Mail
4-014-12-0274	 Spannzange DIN 6388 B 25 - 7		zur E-Mail
4-014-12-0067	 Spannzange DIN 6388 B 25 - 8		zur E-Mail
4-014-12-0096	 Spannzange DIN 6388 B 25 - 10		zur E-Mail
4-014-12-0068	 Spannzange DIN 6388 B 25 - 12		zur E-Mail
4-014-12-0179	 Spannzange DIN 6388 B 25 - 13		zur E-Mail
4-014-12-0191	 Spannzange DIN 6388 B 25 - 14		zur E-Mail
4-014-12-0069	 Spannzange DIN 6388 B 25 - 16		zur E-Mail
4-014-12-0175	 Spannzange DIN 6388 B 25 - 18		zur E-Mail
4-014-12-0259	 Spannzange DIN 6388 B 25 - 22		zur E-Mail
4-014-12-0070	 Spannzange DIN 6388 B 25 - 20		zur E-Mail
4-014-12-0071	 Spannzange DIN 6388 B 25 - 25 462E		zur E-Mail
4-014-12-0140	 Spannzange DIN 6388 B 25 - 9,52		zur E-Mail
4-014-12-0172	 Spannzange DIN 6388 B SPANND.12,7 1/2		zur E-Mail
4-014-12-0141	 Spannzange DIN 6388 B 25 - 19,05		zur E-Mail
4-014-12-0129	 Spannzange DIN 6388 B 25 - 25,4		zur E-Mail

Hochpräzise Aggregate

Wir bieten Ihnen ein vielfältiges Spektrum an Aggregaten, das ständig erweitert und aktualisiert wird. Rüsten Sie Ihre Maschinen individuell auf und bleiben Sie in Ihrer Produktion flexibel. Die für den jeweiligen Bearbeitungsschritt notwendigen Aggregate werden aus einem Werkzeugwechselsystem vollautomatisch in die Hauptspindel der Maschinen eingewechselt. Sie lassen sich über die C-Achse von 0 bis 360° drehen und können – je nach Einsatzzweck – mit Pneumatik- oder Elektronikanschlüssen ausgestattet werden. Das Aggregate-Programm von WEINMANN wird ständig erweitert und aktualisiert. Wir bieten Ihnen immer die optimale Lösung für Ihre spezifischen Aufgaben. Interesse? [Sprechen Sie uns an!](#)

AGGREGATE FÜR DIE BEAMTEQ

Artikel-Nr.	Aggregat	Anwendung
2-056-10-3380	 High-Speed Sägeaggregat	<ul style="list-style-type: none"> ▪ Basisaggregat für die Multifunktionsbrücke, zum Formatieren von Elementen, für die Herstellung von Fenster- und Türöffnungen. ▪ Schrägstellen des Sägeblatts nicht möglich ▪ Splitterschutz für WALLTEQ M-300 Artikel-Nr. 2-026-68-2650 ▪ Im Standard-Werkzeugsatz Artikel-Nr. 4-014-01-0611
2-056-10-3772	HP Oelns.Aggregat	<ul style="list-style-type: none"> ▪ Mit Ölnebelabsaugung ▪ Kommt zum Einsatz bei Multifunktionsbrücken, für die Bearbeitung von Elementen (z. B. Gipsfaserplatten, zementgebundene Werkstoffe)
2-056-10-3403	 FLEX-5 Aggregat	<ul style="list-style-type: none"> ▪ Für das Herstellen von Fenster- und Türöffnungen sowie Formatieren von Elementen, für die Herstellung von Fenster- und Türöffnungen (Schnitttiefe 90° max. 60 mm). ▪ Erforderliches Werkzeug: Sägeblatt Artikel-Nr. 4-014-01-0552 ▪ 5-Achs-Bearbeitung durch Flex 5 Aggregat möglich. ▪ Einsetzung eines Bohrers in die Werkzeugaufnahme, zur Einbringung von Elementen, für die Herstellung von Fenster- und Türöffnungen (Nutzlänge max. 60 mm) ▪ Erforderliches Werkzeug: Bohrer mit passender Spannange
1-026-68-1240	 Sägeaggregat mit Schutz für Schnitttiefe 105 mm	<ul style="list-style-type: none"> ▪ Zum Formatieren von Elementen, zur Herstellung von Fenster- und Türöffnungen, für die Herstellung von Fenster- und Türöffnungen (Schnitttiefe des Sägeblatts nicht möglich). ▪ Integrierbar in Werkzeugwechsler.
1-027-68-5040	 Sägeaggregat mit Schutz für Schnitttiefe 135 mm	<ul style="list-style-type: none"> ▪ Zum Formatieren von Elementen, zur Herstellung von Fenster- und Türöffnungen, für die Herstellung von Fenster- und Türöffnungen (Schnitttiefe des Sägeblatts nicht möglich). ▪ Nicht integrierbar in Werkzeugwechsler, wird in Pick-up Station aufgeführt
1-048-68-0090	 Markierer	<ul style="list-style-type: none"> ▪ Über den Markierer können Beplankungslagen, Fensterausschnitte, für die Herstellung von Fenster- und Türöffnungen, werden. Über eine Federbeaufschlagung ist ein konstanter Anpressdruck möglich. ▪ Der Markierer ist geeignet zum Markieren von: Vollholz, Holzwerkstoffen, für die Herstellung von Fenster- und Türöffnungen (ist in eine HSK 63 F Aufnahme eingebaut). ▪ Ersatzmarkierer Artikel-Nr.: 4-066-01-0414

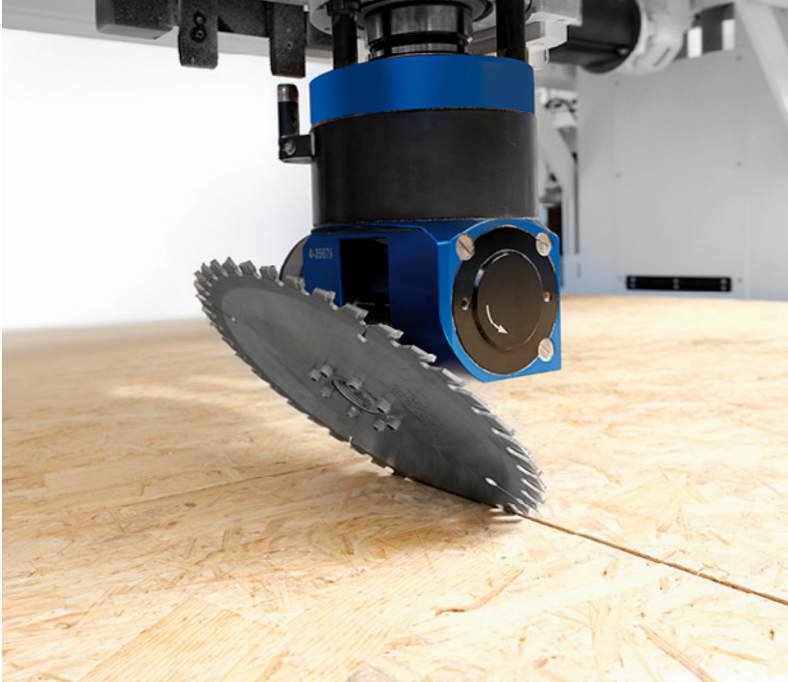

	Passende Spannzangen	Bestellung
Elementen, zur Herstellung von Fenster- und	4-014-12-0288 Spannzange TYP ER25 D= 4 4-014-12-0285 Spannzange TYP ER25 D= 5 4-014-12-0009 Spannzange TYP ER25 D= 6 4-014-12-0019 Spannzange TYP ER25 D= 7 4-014-12-0010 Spannzange TYP ER25 D= 8 4-014-12-0011 Spannzange TYP ER25 D= 10 4-014-12-0158 Spannzange TYP ER25 D= 11 4-014-12-0012 Spannzange TYP ER25 D= 12 4-014-12-0004 Spannzange TYP ER25 D= 13 4-014-12-0013 Spannzange TYP ER25 D= 14 4-014-12-0006 Spannzange TYP ER25 D= 16	zur E-Mail
von mineralischen Werkstoffen (Gipskarton,		zur E-Mail
n von Elementen. Für Schnitte von 0-60° Neigung.		zur E-Mail
g von Bohrungen (Schrägbohrungen).		
röffnungen bis 105 mm Schnitttiefe. Schrägstellen		zur E-Mail
röffnungen bis 135 mm Schnitttiefe. Schrägstellen		zur E-Mail
enommen.		
oder sonstige Referenzlinien am Element angebracht druck auf das Element gewährleistet.		zur E-Mail
ff-, Gipskarton- Hartfaserplatten. Das Markieraggregat		

Werkzeuge für unsere Kombi-Wandsysteme

FRAMETEQ M-300 | M-500

Das Kombi-Wandsystem FRAMETEQ ist eine Kombination aus Riegelwerkstation und Multifunktionsbrücke entwickelt für die automatische Produktion von Wand- und Giebelelementen in Holzrahmenbauweise. Die Positionierung der Riegelwerkkomponenten sowie die exakte Befestigung und Bearbeitung der Beplankung erfolgen hier vollautomatisch auf einer Arbeitsstation. Das Ergebnis: qualitativ hochwertige Elemente, produziert auf minimalem Raum.

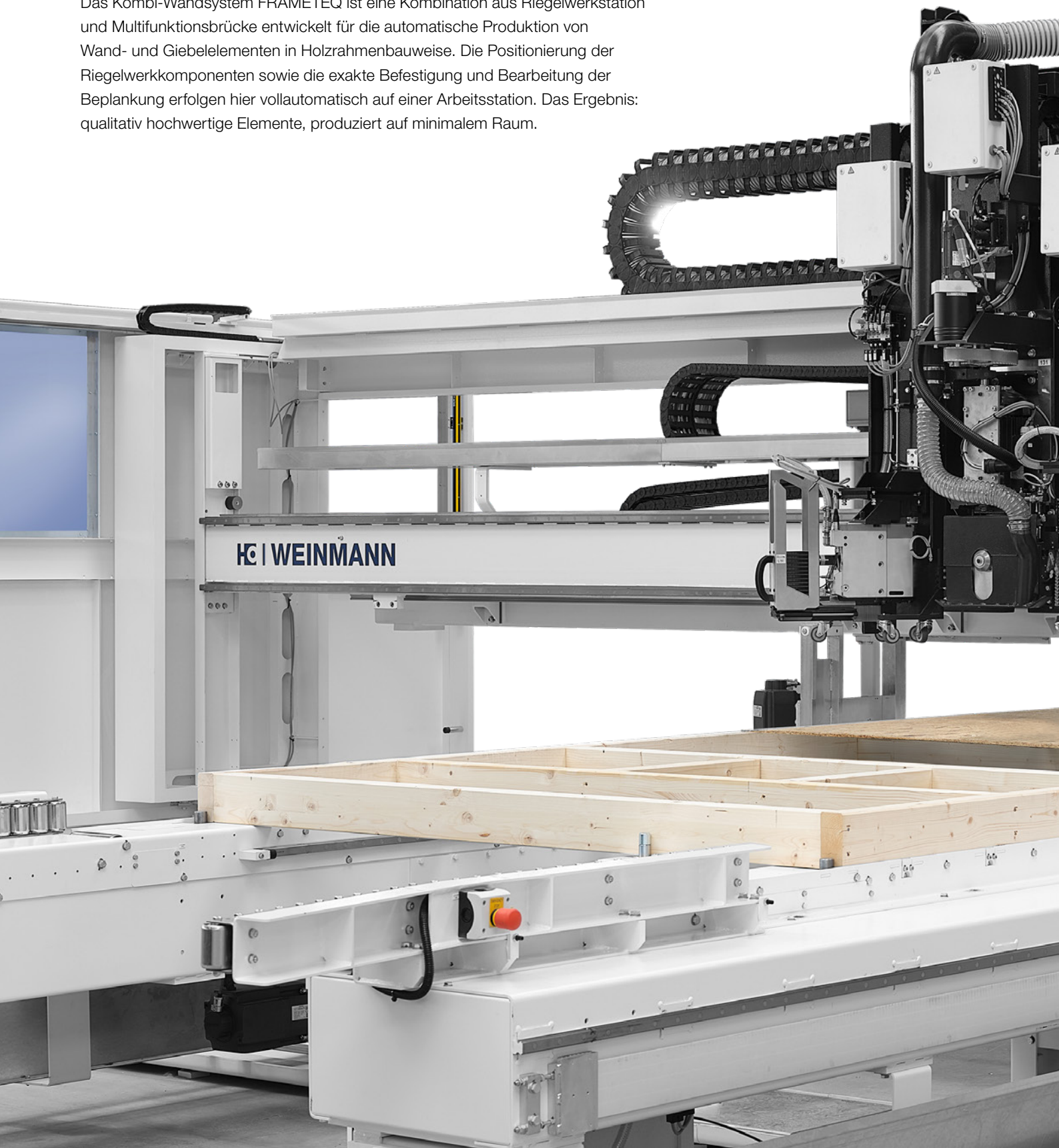





Kreissägeblätter | Schaftfräser

Mit dem richtigen Sägeblatt und Fräser gelangen Formatierungen, Längs- und Querschnitte ganz einfach.

SÄGEBLÄTTER

Artikel-Nr.		ø X Breite X Bohrung (mm)	Zähnezahl	Passend für FRAMETEQ		Material
				M-300 (WEK 100)	M-500 (WEK 120)	
4-014-01-0294		370 x 3,5 x 30	108		✓	<ul style="list-style-type: none"> ▪ Massivholz ▪ Span- und Faserwerkstoffe unbeschichtet
4-014-01-0494		250 x 3,2 x 30	48	✓	✓	<ul style="list-style-type: none"> ▪ Massivholz ▪ Span- und Faserwerkstoffe unbeschichtet

SCHAFTFRÄSER

Artikel-Nr.	Ausführung	Schruppfräser	Schlichtfräser	ø	ø Schaft	NL	GL	Zähnezahl	Passend für F
				(mm)	(mm)	(mm)	(mm)		
4-014-02-0748	VHW	✓		20	20	90	155	3	✓

Anwendungsfall	Bestellung
	E-MAIL
Für festes Sägeaggregat	zur E-Mail
Für festes Sägeaggregat	zur E-Mail



FRAMETEQ	Material	Anwendungsfall	Bestellung
M-500 (WEK 120)			E-MAIL
	<ul style="list-style-type: none"> Holz- und Gipswerkstoffe 	<ul style="list-style-type: none"> Formatieren und Nuten 	zur E-Mail

Werkzeuge für unsere Riegelwerkstationen

FRAMETEQ F-300 | F-500

Die vielseitige FRAMETEQ setzt neue Maßstäbe beim Erstellen komplexer und anspruchsvoller Riegelwerke im Holzrahmenbau. Dafür sorgt schon allein die bedarfsgerechte Auslegung. Die Riegelwerkstation ist individuell für alle Anforderungen konfigurierbar. Das Spektrum reicht von der preisgünstigen Einstiegsvariante bis hin zur vollautomatischen Hochleistungsanlage mit einer Produktionskapazität für mehr als 1.000 Häuser im Jahr.

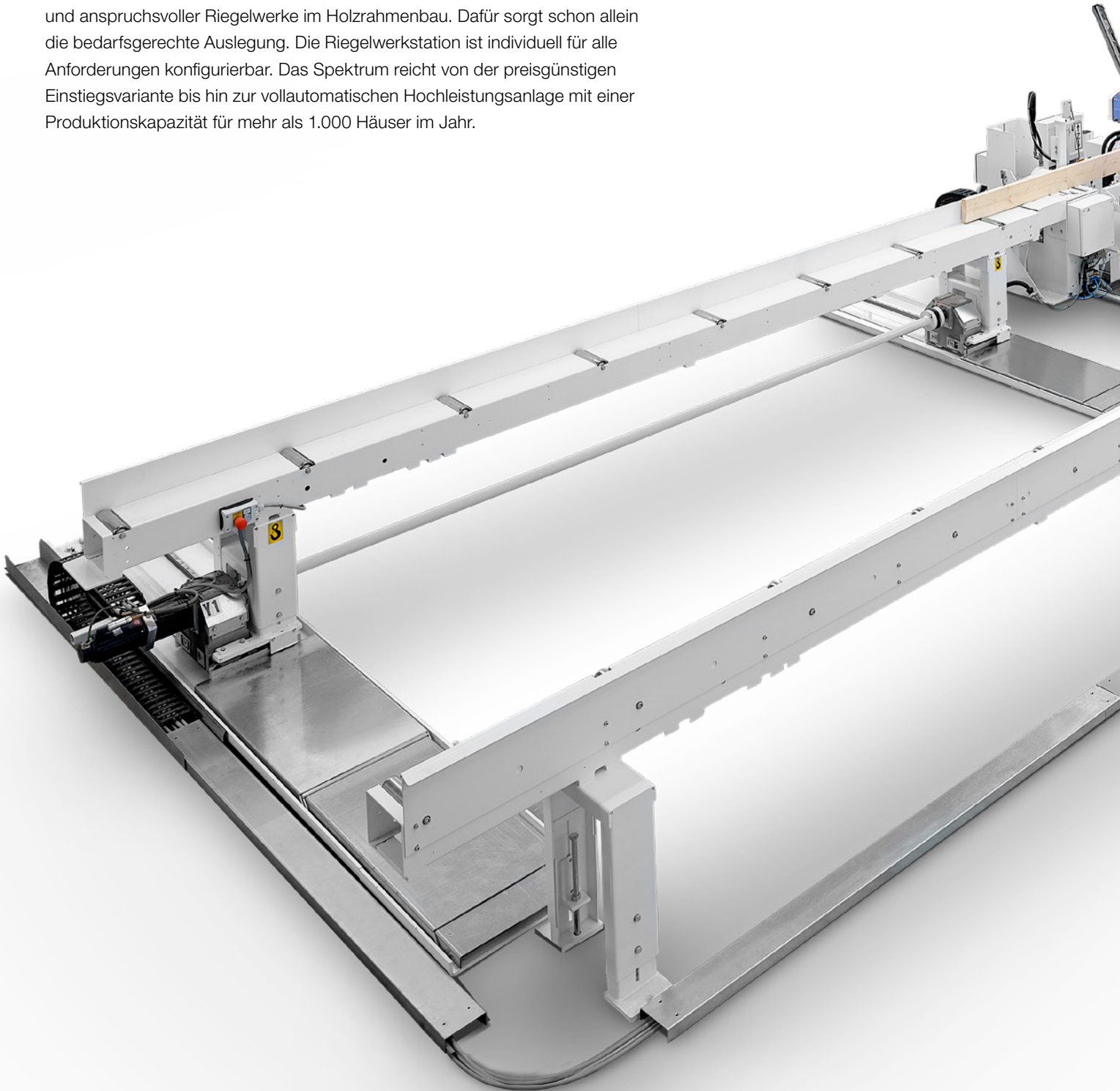

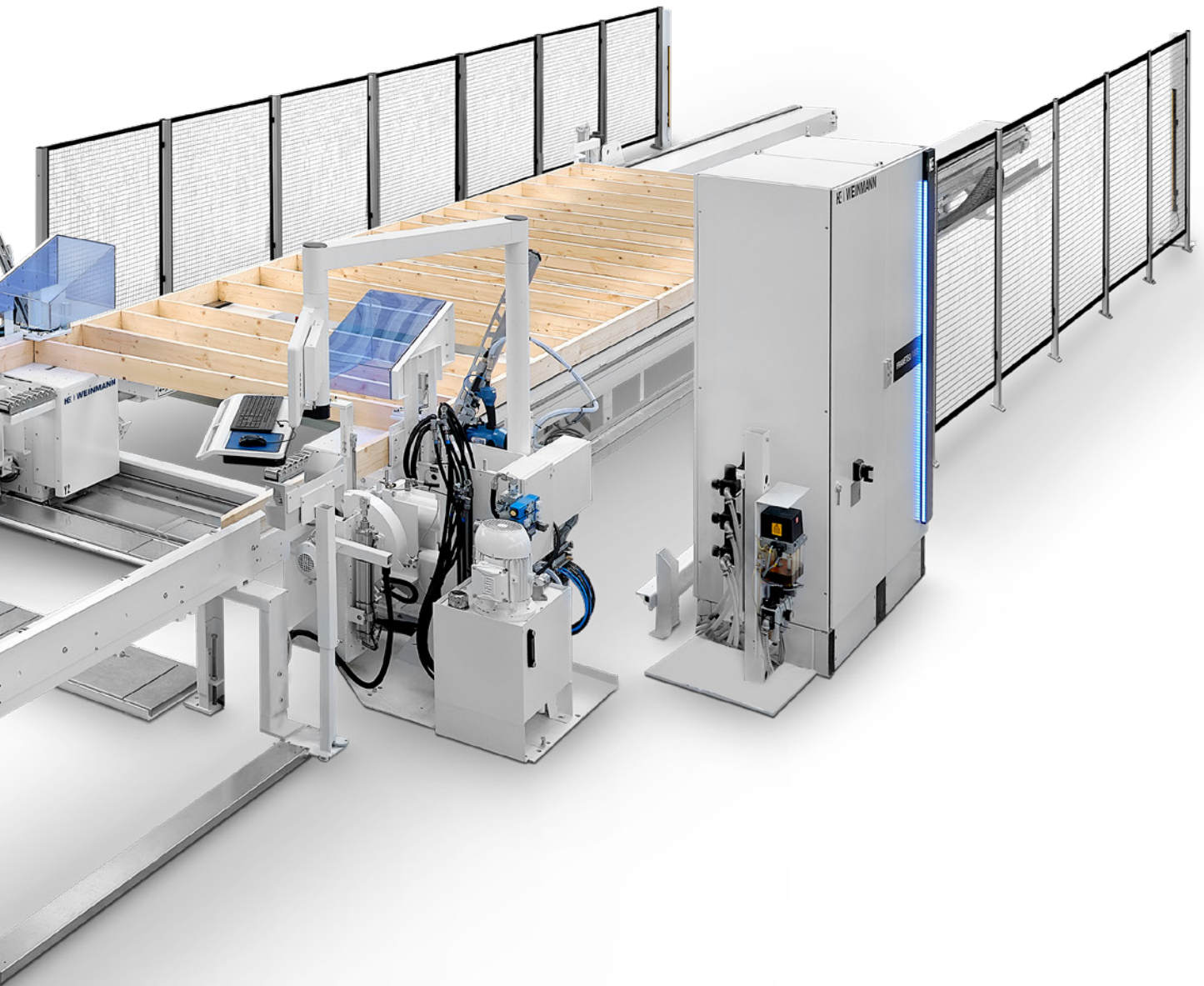

Kreissägeblätter | Schafffräser

Mit dem richtigen Sägeblatt und Fräser gelingen Formatierungen, Längs- und Querschnitte ganz einfach.

KREISSÄGEBLÄTTER

Artikel-Nr.	ø x Breite x Bohrung (mm)	Zähnezahl	Passend für FRAMETEQ		Material	Anwendungsfall	Bestellung E-MAIL
			F-300 (WEM 100)	F-500 (WEM 150)			
4-014-01-0294	370 x 3,5 x 30	108	✓	✓	<ul style="list-style-type: none"> ▪ Massivholz ▪ Span- und Faserwerkstoffe unbeschichtet 	Für festes Sägeaggregat	zur E-Mail

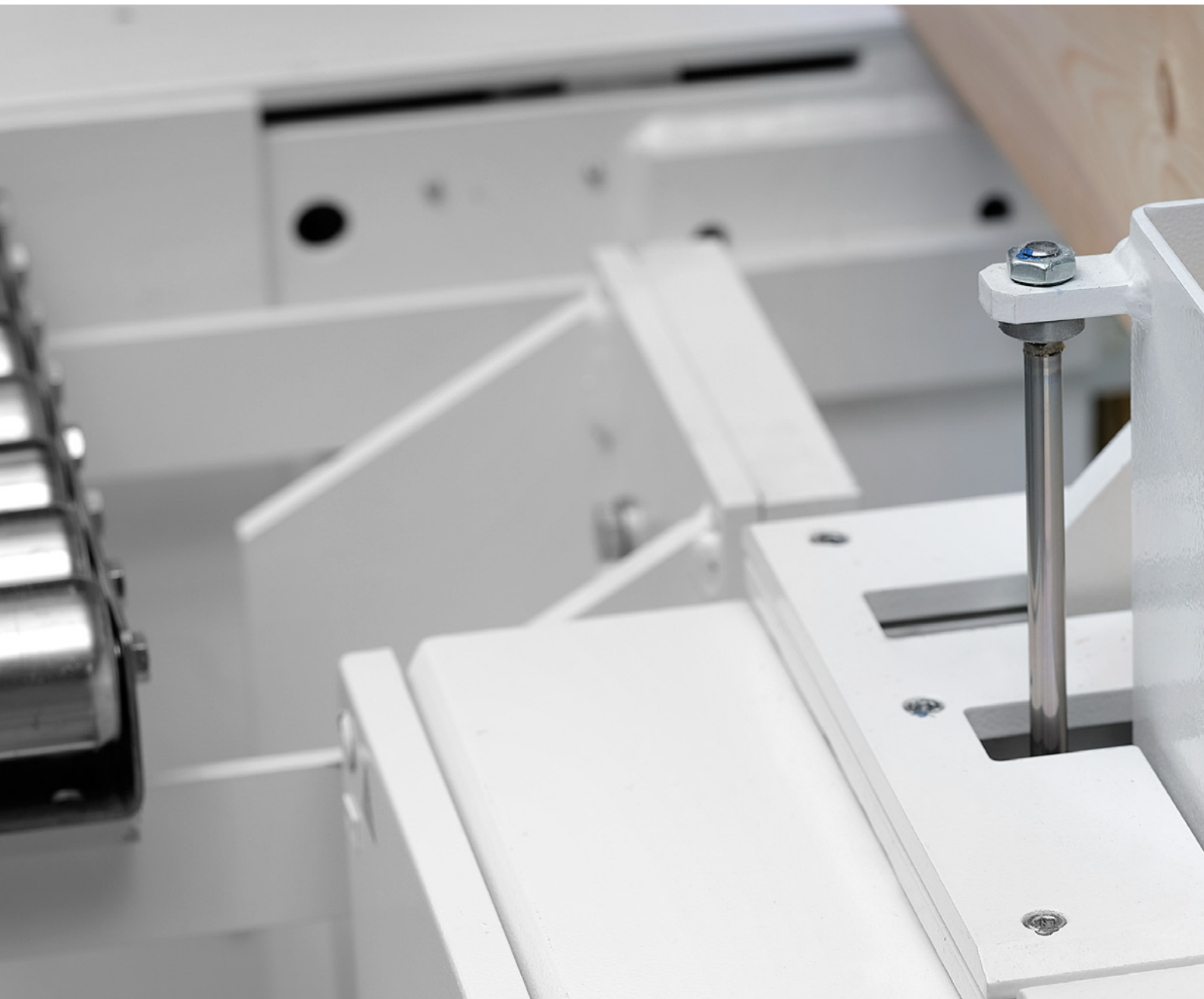



VALYOU

Our Mission, Your Performance.

LIFE CYCLE SERVICES

Mehr Leistung, effizientere Abläufe, schnellere Hilfe, Sicherstellung der Verfügbarkeit und schlauer werden.

TEAM & GRÖSSE

Größtes weltweites Service-Netzwerk in der Branche mit über 1.350 Servicemitarbeitern.

INSTALLATION & INBETRIEBNAHME

Für den richtig guten Start lassen wir nur ausgewiesene Experten ran.

BEDIENUNG & STEUERUNG

Nach kompetenter Einweisung des Bedienpersonals in die intuitive Steuerung helfen clevere Apps das Bediener-Leben enorm zu erleichtern.

WARTUNG & INSTANDHALTUNG

Damit es einfach immer läuft schauen wir gern vorbei. Wie oft und wie intensiv wir helfen dürfen, entscheiden Sie. Vorsorge ist bekanntlich besser als Nachsorge.

eSHOP & ONLINEVORTEIL

Ein paar Klicks und dann geht's fix. In den verfügbaren Märkten genießen vor allem Ersatzteile exklusive Online Vorteile, die sich lohnen. shop.homag.com.

HOTLINE & ERREICHBARKEIT

Wenn es brennt, sind wir da, mehrfach. Direkt per Telefon, digital per App und Video oder mit dem Vor-Ort-Service. Wir sind mit über 90 regionalen Service-Organisationen weltweit in Ihrer Nähe. Durch über 35.000 sofort verfügbare Ersatzteile können wir 85 % Ihrer Bestellungen sofort ausliefern.

TRAINING & WEITERBILDUNG

Mit Präsenz-, Live-Online-Training oder mit eLearning bieten wir alle modernen Wege zu hilfreicherem Wissen. Wir führen jährlich über 4.000 Kundens Schulungen durch. Dazu sind wir für Sie allein in 19 Ländern mit eigenen Trainingscentern vor Ort.

MODERNISIERUNG & VERBESSERUNG

Unser Modernisierungsprogramm ist auf Ihre Maschine zugeschnitten. Wir werten auf Wunsch Ihre Daten aus und beraten Sie gern beim nächsten Schritt.

ANALYSE & NACHHALTIGKEIT

Auf Wunsch analysieren wir all Ihre Prozesse mit renommierten Tools und Verfahren (LeanSixSigma). Wir haben dazu ein großes zertifiziertes Expertenteam.

FINANZIERUNG & BERATUNG

Wir bieten Ihnen weltweit maßgeschneiderte Finanzierungs-konzepte. Mehr als 60 Jahre Erfahrung und ein enges Partnernetzwerk aus renommierten Banken und Versicherungen helfen dabei, für Sie das Richtige zu finden. Immer transparent und verlässlich in der Abwicklung.



Schnell geholfen:

94 % Lösungsquote
in unserer Hotline

Experten in Ihrer Nähe:

1.350 Servicemitarbeiter weltweit

Wir bewegen was:

>1.000 weltweite
Ersatzteilsendungen pro Tag

Das hat so kein anderer:

>150.000 Maschinen in 28
Sprachen elektronisch dokumentiert
in eParts



WEINMANN Holzbausystemtechnik GmbH

info@weinmann-partner.de
www.homag.com/weinmann

YOUR SOLUTION